



Rhino[®]

420 mm
Ancho de Corte

Emplayadora Film Tray Wrapping Sealer

- Para rollos de 30 a 42 cm de ancho
- Sistema de corte con calor para máxima eficiencia
- Plancha con regulador de temperatura para un mejor sellado
- Luces indicadoras para encendido y control de temperatura



IMPORTANTE:
Lea este manual
antes de encender
el procesador
de alimentos



MANUAL DE USO MODELO: EMPA-45



Rollos de 30 a
42 cm de Ancho



Regulador de
Temperatura



Luces
Indicadoras

Usted ha adquirido un producto RHINO, lo cual le garantiza calidad y durabilidad, ya que la EMPLAYADORA EMPA-45 ha sido fabricada bajo estándares de calidad norteamericanos. Conserve este instructivo de uso, el cual le ayudará a comprender la operación de la emplayadora RHINO EMPA-45 y le será útil en cualquier futura referencia.

ESPECIFICACIONES

Modelo: EMPA-45
Voltaje: 110 Vca / 60 Hz
Potencia: 300 W
Fusible: 2 Amperes
Rango de Temperatura: 0°C – 160°C
Ancho de Corte Máximo: 420 mm
Película Plástica: 30 a 42 cm de ancho
Peso sin rollo: 6.5 kg









PRECAUCIONES

1. La alimentación eléctrica, debe cumplir con los requerimientos que acompañan al equipo y que se indican en este mismo manual, de lo contrario puede afectar el funcionamiento de su equipo.
2. La instalación eléctrica debe contar con tierra física, de lo contrario puede causar descargas eléctricas.
3. Apague y desconecte el equipo inmediatamente en caso de emergencia.
4. Si el equipo presenta algún problema, acuda con su distribuidor autorizado o el centro de servicio más cercano.
5. La garantía no aplica cuando el equipo haya sido utilizado en condiciones fuera de lo normal o por golpes en el equipo.
6. Si algún cable presenta algún daño, es importante acuda inmediatamente a un centro de servicio autorizado para evitar un daño mayor en los componentes.
7. La emplayadora utiliza un cable especial, acuda a los centros de servicio autorizados para reemplazarlo.
8. Antes de limpiar el equipo apague y desconecte para evitar accidentes.
9. Para limpiar utilice una esponja húmeda y

suave, por ningún motivo utilice agua directamente, ya que puede dañar los componentes.

11. Cuando el equipo no se utilice, apague y desconecte de la corriente.
12. Si el equipo presente alguna falla, apague y desconecte el equipo.

ADVERTENCIAS

-  No manipule el sistema eléctrico o mecánico, si lo hace la garantía será nula.
-  Para limpiar el equipo utilice un paño o esponja húmeda suave, nunca el chorro de agua directo.
-  Proteja su emplayadora de los insectos, no utilice aerosol, solo productos sólidos contra insectos.
-  No deje caer de golpe el producto a emplayar, esto puede dañar el mecanismo interno de su equipo.
-  Proteja su equipo del polvo y la humedad.
-  Siempre utilice su emplayadora con tierra física para evitar riesgos de choques eléctricos.
-  Opere el equipo con precaución y siga las medidas de seguridad mencionadas en este manual.
-  Antes de limpiar su emplayadora apáguela y desconecte el cable de corriente para evitar accidentes.

En caso de requerir asistencia técnica, acuda a uno de los centros de servicio Rhino autorizados.

CONOZCA SU EQUIPO

1. Cable de Corriente
2. Plato Térmico
3. Interruptor de Corriente General
4. Luz Indicadora de Cuchilla de Corte
5. Porta Fusible
6. Luz Indicadora de Plato Térmico
7. Regulador de Temperatura de Plato Térmico

8. Protector de Cuchilla de Corte
9. Cuchilla de Corte
10. Rodillo Tensor Inferior
11. Rodillo Tensor Superior
12. Seguro de Cubierta Superior
13. Cubierta Superior
14. Tensor de Rodillos Soporte
15. Rodillo Soporte Delantero
16. Rodillo Soporte Posterior
17. Rodillo Guía

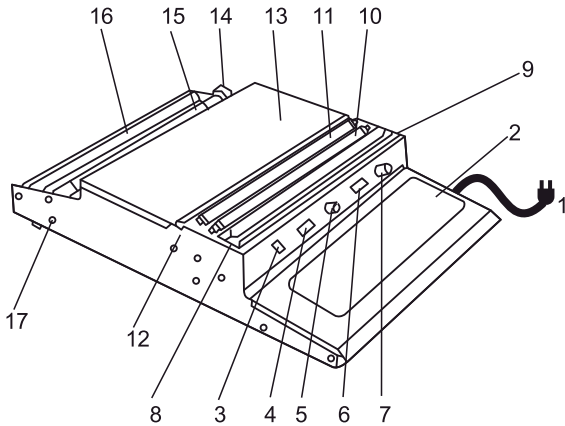

INSTALACIÓN

1. Coloque el rollo de playo sobre los rodillos de soporte (A).
2. Con ambas manos, retire los seguros y levante la cubierta superior (B).
3. Pase la película de empaque por debajo del rodillo guía (C) y entre entre los rodillos tensores (D).
4. Cierre la cubierta y fije bien los seguros.

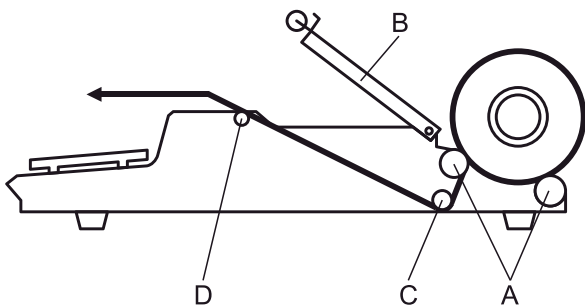

OPERACIÓN

Tome en cuenta que la emplayadora debe colocarse sobre una superficie firme, estable y suficientemente fuerte para soportar el peso.

Asegúrese de que el voltaje de corriente eléctrica coincida con la tensión nominal del equipo.

1. Conecte la emplayadora a la corriente y encienda el interruptor de corriente general.
2. La Luz Indicadora de Cuchilla de Corte se encenderá y la Cuchilla de Corte comenzará a Calentar. **Precaución.** La cuchilla de corte calienta hasta 120°C, lo que puede generar quemaduras severas.
3. Gire en el sentido de las manecillas del reloj el regulador del plato térmico a la temperatura deseada.
4. Precaución, el plato térmico, de acuerdo a su elección, puede calentar hasta 100°C.
5. Permita calentar por 5 minutos.
6. Coloque el producto a empacar sobre la cubierta superior, y pase la película selladora por encima cubriendo hasta la parte inferior.
7. Tome el Producto y recórralo sobre el plato térmico.
8. Corte la película selladora con la cuchilla de corte y termine de envolver, retirando el producto de la termoselladora.

LIMPIEZA

Tome en cuenta las siguientes recomendaciones para limpiar su equipo:

1. Apague y desenchufe la emplayadora antes de limpiar, y permita se enfríe el Plato Térmico y la Cuchilla de Corte.
2. Nunca utilice productos químicos abrasivos para limpiar su equipo.
3. Utilice un paño húmedo con detergente para limpiar la emplayadora.
4. Asegúrese de limpiar la emplayadora por completo todos los días.
5. No utilice cepillos que puedan rayar la superficie del equipo.

PÓLIZA DE GARANTÍA

El equipo **EMPA-45** marca **Rhino®** que usted ha adquirido cuenta con una garantía de 1 año de servicio a partir de la fecha de adquisición, bajo las siguientes condiciones:

- Para hacer efectiva la garantía, bastará presentar esta póliza debidamente sellada por la tienda o unidad vendedora junto con el equipo en el lugar donde fue adquirido. En caso de que la póliza no esté sellada, deberá presentar su recibo de compra o factura.
- En ningún caso el tiempo de reparación será mayor a 30 días, transcurrido este tiempo, Rhino Maquinaria S.A. de C.V. procederá a efectuar el cambio por un equipo equivalente.

• Esta garantía ampara las piezas, componentes de producto y mano de obra de la reparación

Esta garantía será nula en los siguientes casos:

- Cuando el equipo se hubiese utilizado en condiciones distintas a las normales.
- Cuando el equipo no hubiese sido operado de acuerdo con el instructivo de uso que le acompaña.
- Cuando el equipo hubiese sido alterado o reparado por personal no autorizado.
- Cuando el equipo hubiese sido dañado por una descarga de corriente eléctrica.
- Cuando el equipo hubiese sido dañado por insectos o plagas.

Si el distribuidor se niega a hacerle válida la garantía, comuníquese en la CDMX al 01 (55) 4429 0229 o en el interior de la república al 01 800 286 9280, o acuda a nuestro Centro de Servicio Matriz ubicado en: Avenida Uno, No. 7, Colonia Cartagena Parque Industrial, Tultitlán, Estado de México, México, C.P. 54918. Correo electrónico: servicio@rhino.mx

La presente garantía es otorgada por:

Rhino Maquinaria S.A. de C.V.
Avenida Ruiz Cortines, Mz. 1, Lt. 20, Piso 4
Lomas de Atizapán 2A Sección, Atizapán de Zaragoza
Estado de México, México, C.P. 52977 Tel.: 4429 0229
R.F.C. RMA070613AY7

¡En Rhino te brindamos el respaldo técnico que necesitas!

Contamos con una red de centros de servicio a nivel nacional para dar mantenimiento a tus equipos o hacer válida la garantía.

Servicio, Mantenimiento y Refacciones:

01 (55) 4429 0229 en la CDMX

o del interior de la República Mexicana: 01 800 286 9280

Correo electrónico: servicio@rhino.mx



rhino.mx/servicio.html



Rhino Maquinaria S.A. de C.V.
Avenida Ruiz Cortines, Mz. 1, Lt. 20, Piso 4
Lomas de Atizapán 2A Sección, Atizapán de Zaragoza
Estado de México, México, C.P. 52977 Tel.: 4429 0229
R.F.C. RMA070613AY7, Manufacturado en China
e-mail: info@rhino.mx
www.rhino.mx

Sello del distribuidor